

HOKEJ STOŁOWY

Opr. Stanisław Sabat

Hokej stołowy jest przyjemną rozrywką zarówno dla dzieci, jak i dla dorosłych.

Poniżej podajemy opis wykonania takiej gry.

Do wykonania potrzebne będą: kilka listew z drewna bukowego o wymiarach podanych na rysunkach (patrz rys. 2—7); kawałek tektury w dobrym gatunku; kulka o średnicy 12 mm (może być z łożyska kulkowego) oraz inne drobne części.

Pracę rozpoczynamy od wykonania wszystkich listew, zachowując ich szerokość i grubość wg podanych na rys. wymiarów, i pozostawiając pewien naddatek na długości.

Dwie listwy boczne (rys. 2) ucinamy do wymiaru 710 mm i w obu końcach wykonujemy wycięcia na wczepy. Wzdłuż ścianki żłobimy rowek o przekroju 2,5 mm × 3 mm (przy pomocy dłutka i piły odsadniczy).

Dwie listwy czołowe (rys. 3) ucinamy do wym. 350 mm i rysujemy na ich końcach czopy wg wczepów listew (2).

Czopy należy dopasować ciasno do wczepów i poznać je, żeby potem w takiej kolejności sklejać. Pośrodku listew wykonujemy wycięcia na bramki o wymiarach 100 × 30 mm i żłobimy w nich rowki o przekroju 2,5 × 4 mm.

Tak przygotowane listwy sklejaemy klejem stolarskim w ramkę, zachowując kąty proste, a po wyschnięciu kleju obcinamy wystające z nich czopy i wyrównujemy strugiem krawędzie.

W dwóch listwach (rys. 4) o długości dopasowanej do wewnętrznej szerokości ramki, wiercimy otwory o ϕ 12 mm ściśle prostopadle do ich płaszczyzn. Końce oraz jeden bok smarujemy klejem i wklejamy w ramkę, a dla wzmocnienia połączenia wbijamy parę gwoździków bez łebków.

Listwę (rys. 5) dopasowaną do wewnętrznej szerokości ramki przytwierdzamy pośrodku dłuższego boku kilkoma gwoździkami.

Cztery nóżki (rys. 6) równo ucinamy do wymiaru 140 mm i przy pomocy dłutka wycinamy gniazda, tak żeby po przyłożeniu do narożników ramki, nóżki ściśle do nich przylegały. Wiercimy otwory pod wkręty, a następnie wg nich otwory w ramce (o średnicy 2 mm i głębokości 6 mm). Gniazda nóżek smarujemy klejem, wkładamy w nie nóżki i przykręcamy je do ramki za pomocą wkrętów o ϕ 3 × 12 mm.

Dwa progi (rys. 7) o zaokrąglonych krawędziach przyklejamy do listew (3) w wycięciach, a ponadto przybijamy gwoździkami lub przykręcamy wkrętami. Tak wykonaną ramkę wyglądamy, ostre krawę-

dzie zaokrąglamy i czyścimy całość ściernym papierem. Dla nadania ramce estetycznego wyglądu politurujemy ją lub zaciągamy warstwą bezbarwnego lakieru.

W czołowych listwach (3) wiercimy 12 otworów o ϕ 2 mm i głębokości 6 mm wg wym. podanych na rysunku 1. W otwory te wciśniemy klamerki (rys. 8) z drutu. Dla osadzenia klamerki (rys. 9) wywiercimy otwory o ϕ 2 mm i głębokości 10 mm.

Bieżnię (rys. 10) wykonamy z tektury (w dobrym gatunku) grubości 2 mm. Wymiary podane na rys. są ważne przy zachowaniu podanych wymiarów ramki i należy je tylko skorygować.

Po wycięciu kształtu i sprawdzeniu wymiarów przystępujemy do włożenia tektury w rowki ramki. Dla ułatwienia wkładania należy tekturę odpowiednio przeginać. Właściwie ułożona bieżnia ma kształt nieprostokątny, zważając się w kierunku bramki. Tekturę przybijamy do listew (4) małymi gwoździkami, wycinamy otwory ϕ 12 mm i malujemy bieżnię zieloną farbą. Podział bieżni na dwie części oraz kółko o ϕ 100 mm wykreślamy żółtą linią.

Figury graczy (rys. 11) najlepiej byłoby wytoczyć na tokarce, a w ostateczności wystrugać ręcznie z drewna bukowego. Średnica trzpieni powinna być trochę mniejsza od otworu, żeby gracze mogli się lekko obracać. Dla nadania im estetycznego wyglądu pomalujemy ich odpowiednimi farbami (w jasnym odcieniu). W piersiach graczy wiercimy otwory o ϕ 2 mm i wciśniemy w nie spłaszczone końce lasek hokejowych (rys. 13) wykonanych z twardego drutu.

Pokrętła (rys. 12) wykonamy z drewna bukowego. Na zewnętrznej powierzchni natniemy skośne rowki, tzw. molety. Otwory o ϕ 12 mm dopasujemy do trzpieni graczy. Graczy wstawiamy w otwory ramki i nasuwamy pokrętła uprzednio posmarowane klejem lub przekołujemy metalowym kołkiem o ϕ 2 mm. Pod nóżki hokeja należy przykleić kawałek sukna, żeby nie porysować stołu.

Tak wykonany hokej stołowy jest gotowy do użytku. Gra polega na tym, że hokej ustawiamy na stole, a zawodnicy trzymając w rękę pokrętła wykonują ruchy obrotowe graczy, uderzając laską hokejową w piłkę (kulkę). Gdy piłeczka przejdzie na drugą połowę boiska, wówczas sama podąży do bramki przeciwnika, i jeśli on nie zdąży jej w tym czasie uderzyć — to sama wpadnie w bramkę.

W spotkaniu ten zwycięża, kto zdobędzie większą ilość bramek.

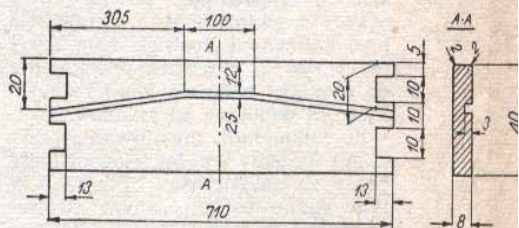
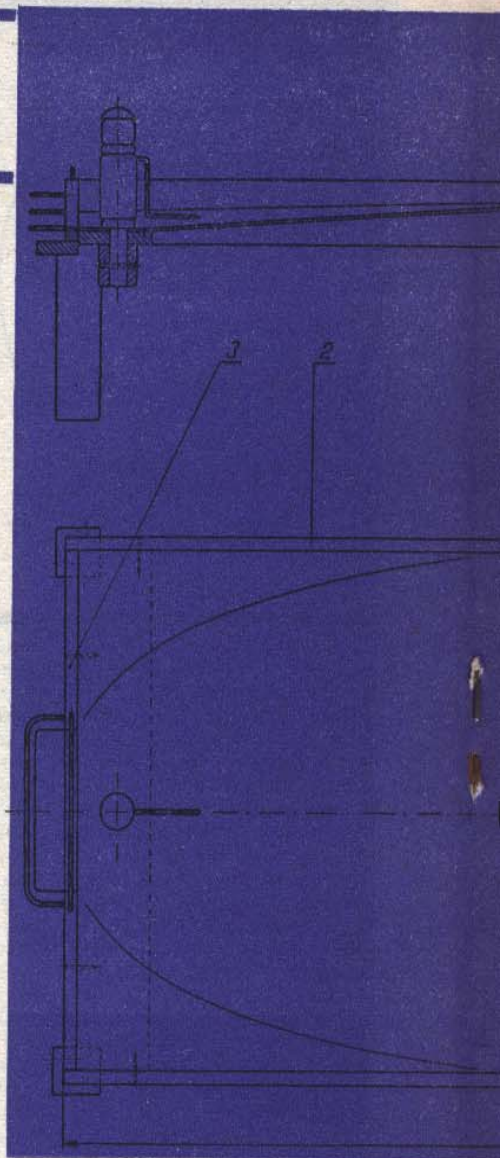

Rys. 2. Listwa boczna

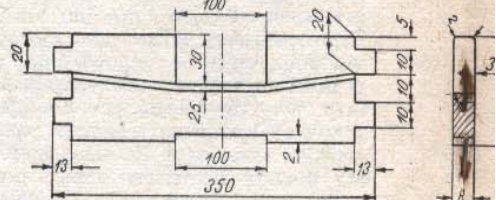

Rys. 3. Listwa czołowa

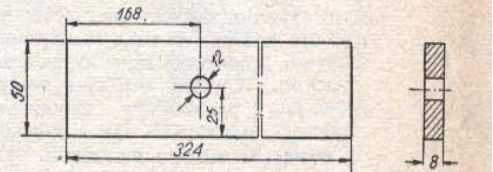

Rys. 4. Listwa boczna

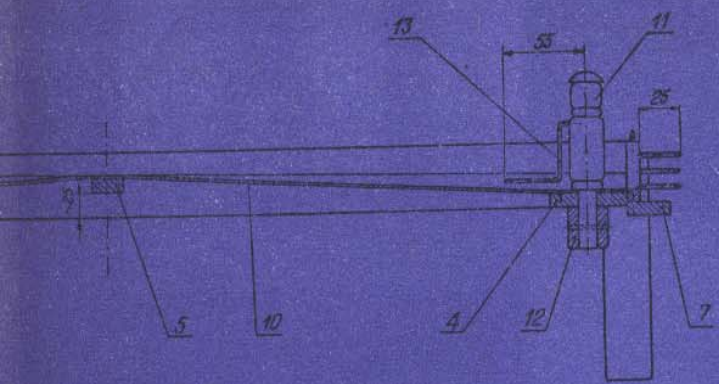

Rys. 1 Hokej stalowy

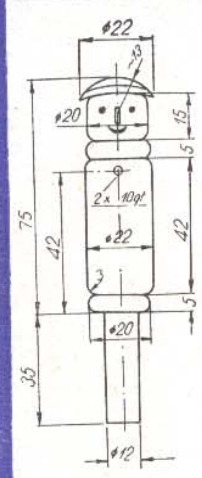
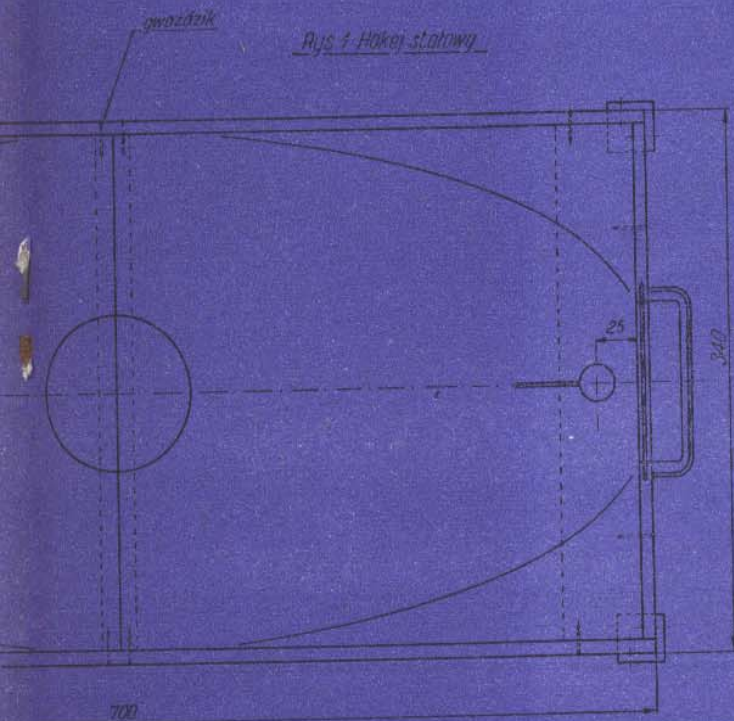
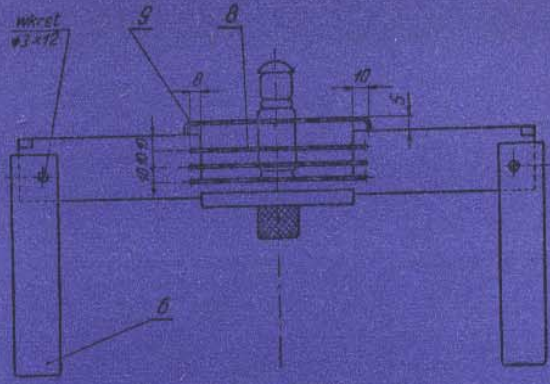

Rys. 11 Gracz

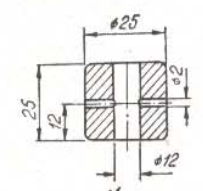

Rys. 12. Pokrętko

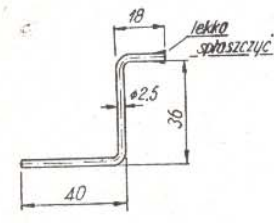

Rys. 13. Łaska hokejowa

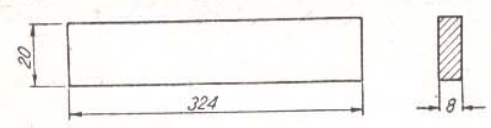

Rys. 5 Listwa

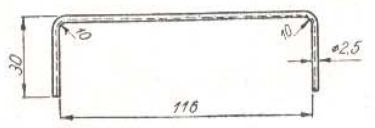

Rys. 8. Klamerka

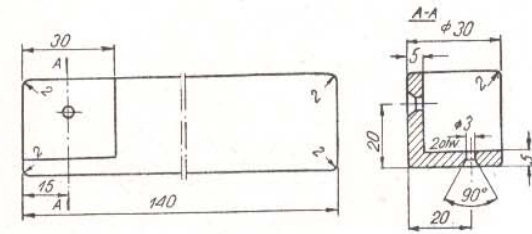

Rys. 6 Moźka

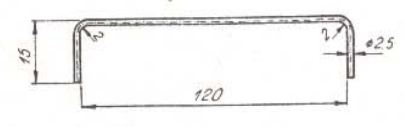

Rys. 9 Klamerka

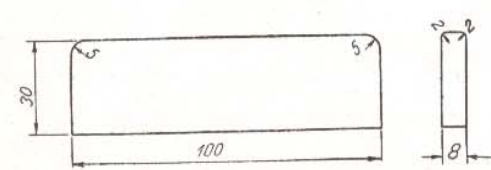

Rys. 7 Prog

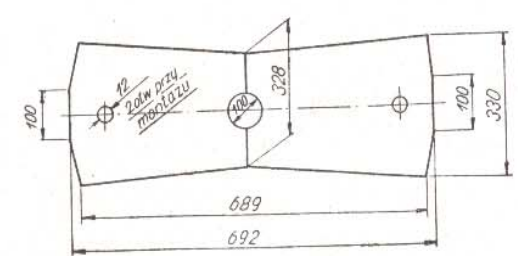

Rys. 10. Bieżnia